

**wilfa**

in homes since 1948



## BL-1200 blender / Smoothie maker

- (NO) BRUKSANVISNING**
- (SE) BRUKSANVISNING**
- (DK) BRUGSANVISNING**
- (FI) KÄYTTÖOHJE**
- (GB) INSTRUCTION MANUAL**

[WWW.WILFA.COM](http://WWW.WILFA.COM)

## Sikkerhetsinstruks

- Les brukerinstruksen nøye forut for bruk av apparatet.
- Behold bruksanvisningen, garantien og kvitteringen, og om mulig boksen samt dets emballasje.
- Apparatet er kun ment for husholdningsbruk og ikke for kommersiell bruk.
- Koble alltid apparatet fra strømuttaket hvis det etterlates uten tilsyn, og før montering og demontering samt rengjøring.
- Barn bør ikke bruke apparatet uten oppsyn.
- Undersøk strømkabelen og apparatet jevnlig. Bruk ikke apparatet hvis det oppdages mangler.
- Prøv ikke å reparere apparatet selv. Det skal kun repareres av faglærte for å unngå fare.
- Hvis strømkabelen skades skal den erstattes av fabrikant, dens serviceagent eller en annen kvalifisert person for å unngå fare.
- Apparatet og strømkabelen må ikke utsettes for direkte strålevarme fra solen eller fuktighet, og må ikke tillates i umiddelbar nærhet av skarpe kanter samt andre farer.
- Bruk aldri apparatet uten nøye tilsyn! Koble alltid fra apparatet når det ikke lenger er i bruk, selv kun for et øyeblikk.
- Bruk aldri annet tilbehør eller deler fra andre fabrikanter.
- Må ikke brukes utendørs.
- Plasser aldri apparatet i vann eller andre væsker, og påse at det ikke kommer i kontakt med slike. Ta ikke apparatet i bruk med våte hender.
- Fjern støpselet fra strømuttaket umiddelbart dersom apparatet er blitt vått eller fuktig. Plasser ikke hendene i vannet.
- Bruk apparatet kun for dets tilsiktede formål.
- Berør aldri roterende redskap i bevegelse. Vent alltid til de har stanset.
- Bruk aldri apparatet til å blande eller røre noe annet enn mat.
- Dette apparatet er ikke beregnet på bruk av personer ( deriblant barn) med nedsatte fysiske, sansemessige eller mentale evner eller mangel på erfaring og kunnskap, med mindre de er under tilsyn eller har fått opplæring i bruk av apparatet av en person som er ansvarlig for deres sikkerhet. Hold tilsyn med barn så de ikke leker med apparatet.

## Beskrivelse av delene

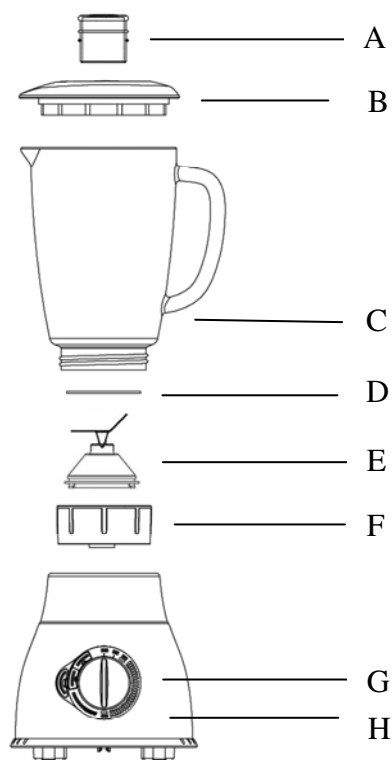

- A Målebeger
- B Lokk
- C Glassmugge med måleangivelse
- D Gummiring
- E Knivbladenhet
- F Festeordning for knivbladmonteringsenheten
- G Kontrollpanel
- H Motorenhet

### Innebygd sikkerhetslås

Funksjonen sørger for at en bruker kun kan slå på apparatet når tilbehøret er anbrakt i korrekte posisjoner. Når tilbehøret er skikkelig festet, kan enheten slås på, dvs. at nevnte innebygde sikkerhetslås for øyeblikket ikke lenger er i funksjon.

### Før førstegangsbruk

Rengjør apparatet og deler grundig før apparatet taes i bruk for første gang.

## Bruk av apparatet

### Kontrollpanel

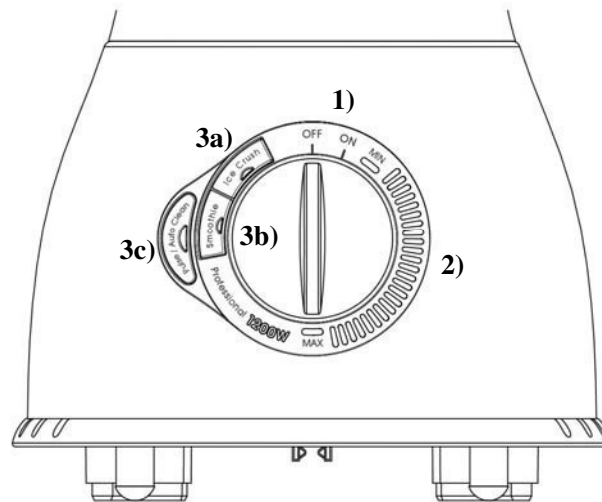

- 1) AV-/PÅ-bryter
- 2) Hastighetskontroll (MIN -> MAX)
- 3) Hurtigvalgsknapp
  - a) Knapp for isknusing
  - b) Smoothieknapp
  - c) Knapp for pulsfunksjon og autorengjøring

Vri knotten til “PÅ” for å slå på apparatet. Lyset som indikerer “PÅ” vil starte å lyse.

Vri knotten mellom “MIN” og “MAX” for å kontrollere roteringshastigheten. Det vil starte å lyse på den ønskede posisjonen.

Vri knotten til “PÅ” for å bruke hurtigfunksjonen. Lyset på de tre knappene vil starte å blinke.

#### **Knapp for isknusing**

Trykk på knappen for å knuse is. Apparatet starter å knuse is i henhold til den forhåndsinnstilte hastigheten. Trykk på knappen igjen for å stanse, eller vent til apparatet stanses automatisk etter 30 sekunder.

#### **Smoothieknapp**

Trykk på knappen for å lage smakfulle smoothies. Apparatet starter å mikse i henhold til den forhåndsinnstilte hastigheten. Trykk på knappen igjen for å stanse, eller vent til apparatet stanses automatisk etter 1 minutt.

### **Knapp for pulsfunksjon og autorengjøring**

Trykk på knappen for å kjøre automodus. Apparatet starter å kjøre i henhold til den forhåndsinnstilte hastigheten. Trykk på knappen igjen for å stanse. Trykk på knappen igjen for å stanse, eller vent til apparatet stanses automatisk etter 1 minutt.

### **Montering av apparatet**

1. Anbring gummiringen på knivbladenheten.

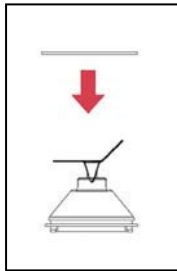

2 . Monter knivbladenheten på festeordningen.

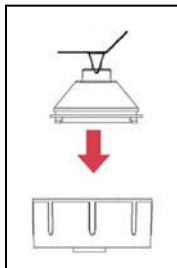

3 . Skru festeordningen på glassmuggen inntil den sitter skikkelig.

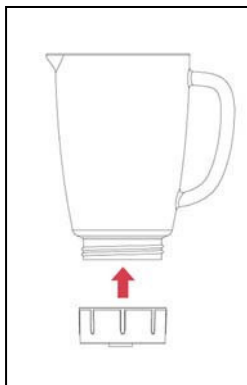

4 . Anbring glassmuggen med festeanordningen for knivbladenheten på motorenheten. Håndtaket kan monteres i to posisjoner; enten på høyre eller venstre side.

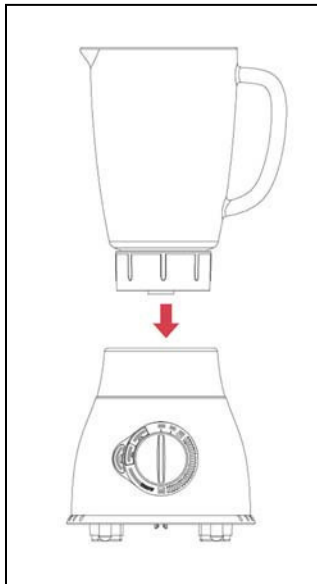

5 . Koble apparatet til strømuttaket.

### **Bruk av blendermuggen**

1. Ha ingrediensene i muggen.
2. Sett lokket på muggen og lukk det slik at det er tett.

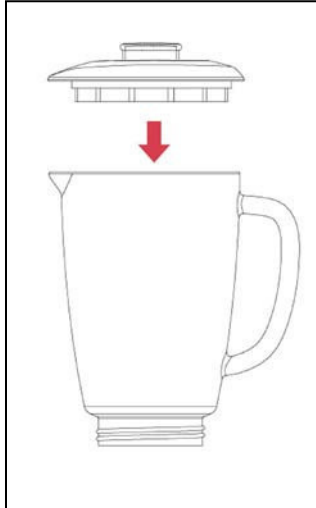

3. Før målebegeret inn i åpningen på lokket.

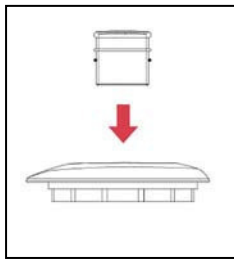

4. Velg hastighet ved å skru på kontrollknotten eller trykk på hurtigvalgsknappen.

**Merk: Ikke kjør apparatet uavbrutt i mer enn tre minutter. La apparatet kjøle seg ned til romtemperatur før apparatet taes i bruk på ny.**

#### **Etter bruk**

- 1 . Koble fra strømuttaket.
- 2 . Fjern lokket (sammen med målebegeret) fra muggen.
- 3 . Fjern muggen (sammen med festeanordningen for knivbladenheten) fra motorenheten.
- 4 . Frigjør festeanordningen for knivbladenheten fra bunnen av muggen.

**Merk: Rengjør alltid demonterbare deler umiddelbart etter bruk.**

**Merk: Det er anbefalt å dele opp kjøtt eller annen mat i mindre biter før de legges i muggen. Bruk ikke apparatet med store mengder mat på en gang.**

#### **Rengjøring**

**Rengjør alltid demonterbare deler umiddelbart etter bruk.**

**Merk: Vær forsiktig ved rengjøring av delene. Unngå å komme i berøring med de skarpe bladene!**

- 1 . Koble fra strømuttaket.
- 2 . Demonter alle demonterbare deler før rengjøring.
- 3 . Rengjør alle demonterbare deler i oppvaskmaskin eller i lunkent vann tilsatt rengjøringsmiddel.
- 4 . Bruk tørr klut til å rengjøre hoveddelen.

#### **Tekniske data**

Modell: BL-1200

Strømtilførsel: AC 220V-240V 50/60Hz

Effekt: 1200W

Kort brukstid (KB): 3 minutter

Markedsføres i Norge av:

AS WILFA  
Industriveien 25  
Postboks 146  
1483 Skytta  
Tlf: 67 06 33 00  
Fax: 67 06 33 91

**I følge direktivet for avfall av elektronikk og elektrisk utstyr (WEEE), slikt avfall skal bli samlet inn separate og behandlet. Hvis du i fremtiden trenger å kaste dette produktet, vennligst ikke kast dette sammen med vanlig avfall. Vennligst send dette produktet til oppsamlingspunkter hvor dette er tilgjengelig.**



## Säkerhetsföreskrifter

- Läs igenom bruksanvisningen noggrant före du använder den här apparaten.
- Spara på dessa instruktioner, samt garantikortet, kvitteringen och om möjligt även förpackningen tillsammans med förpackningsmaterialet inuti denna.
- Den här apparaten är endast ämnad till hushållsbruk, alltså inte till kommersiell användning.
- Drag alltid ut kontakten ur vägguttaget om apparaten lämnas utan uppsikt, och före montering eller demontering av delar samt rengöring.
- Tillåt inte att barn använder den här apparaten utan noggrann översikt.
- Kontrollera sladden och apparaten regelbundet. Om du hittar eventuella defekter skall apparaten inte användas.
- Försök aldrig att reparera apparaten på egen hand, den måste repareras av en kvalificerad tekniker för att undvika att det kan uppstå riksfyllda situationer.
- Om sladden är skadad måste den ersättas av tillverkaren, dess service agent eller en liknande kvalificerad person för att undvika riksfyllda situationer.
- Håll apparaten och sladden på säkert avstånd från eventuella värmekällor, direkt solljus, ånga, skarpa kanter och alla andra slags riskfulla miljöer.
- Använd aldrig apparaten utan att viga aktiviteten full uppmärksamhet! Drag alltid ut kontakten ur vägguttaget om apparaten inte används, om så bara för ett ögonblick.
- Använd aldrig delar eller tillbehör från andra tillverkare.
- Använd aldrig apparaten utomhus.
- Sänk aldrig ned apparaten i vatten eller i någon annan slags vätska. Använd aldrig apparaten med våta händer.
- Om apparaten blir våt eller fuktig, skall du genast dra ut kontakten ur vägguttaget. Sträck inte ned händerna i vattnet!
- Använd endast den här apparaten till det den är ämnad till.
- Rör aldrig vid de roterande delarna när de fortsatt är i rörelse; vänta alltid tills de har stannat helt.
- Använd aldrig den här apparaten till att blanda eller röra ihop något annat än livsmedel.
- Produkten är inte ämnad att användas av barn eller personer med nedsatt kansel, fysisk eller mental formaga eller som har brist på erfarenhet / kunskap av apparaten, om inte användning sker under uppsyn eller efter instruktion av apparaten av en person som är ansvarig för deras säkerhet.
- Barn bör vara under uppsikt för att försäkra att de inte leker med apparaten.

## Beskrivning av delarna

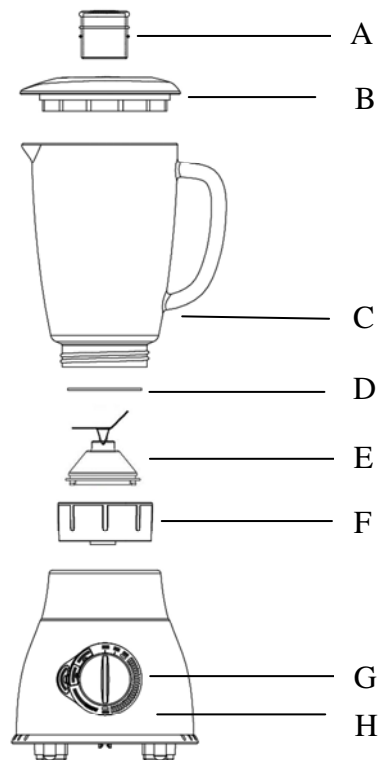

- A Mätkopp
- B Lock
- C Glaskanna med nivå-indikation
- D Gummiring
- E Knivblad
- F Fästanordning för knivbladen
- G Kontrollpanel
- H Motordel

### Innebyggd säkerhetsmekanism

Den här funktionen försäkrar att brukaren endast kan starta apparaten när delarna har placerats i korrekt position. När alla delar har fästs som de skall, kan apparaten startas. (Säkerhetsmekanismen är med andra ord aktiverad när apparaten är demonterad som enligt bilden)

### Före första användning

Rengör alla delarna noggrant före du använder apparaten för första gången.

## Apparaten i bruk

### Kontrollpanel

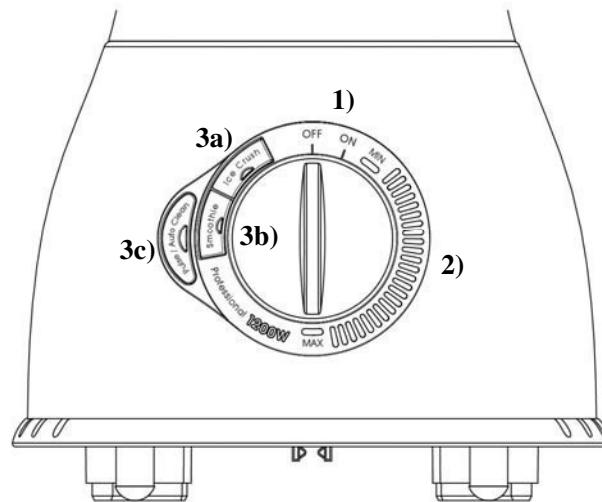

- 4) PÅ/AV strömbrytare
- 5) Hastighetskontroll (MIN -> MAX)
- 6) Snabbvals knapp
  - a) Krossa is -knapp
  - b) Smoothie -knapp
  - c) Puls / Automatisk rengöring -knapp

Vrid kontrollen till "PÅ" -läge för att starta apparaten. "PÅ" lampan kommer att tändas.

Vrid kontrollen mellan "MIN" & "MAX" -läge för att kontrollera rotationshastigheten. Lämpan vid det önskade läget kommer att tändas.

Om du vill använda snabbvalsfunktionen skall du vrida kontrollen till "PÅ" -läget. Lamporna på de tre knapparna kommer att börja blinka.

#### **Krossa is -knapp**

Tryck på den här knappen för att krossa is. Apparaten börjar krossa enligt den förprogrammerade hastighetsprofilen. Tryck på knappen en gång till för att avbryta processen. I vilket fall som helst kommer apparaten att stoppa efter en operationstid på 30 sekunder.

#### **Smoothie -knapp**

Tryck på den här knappen för att laga delikata smoothies. Apparaten börjar blanda enligt den förprogrammerade hastighetsprofilen. Tryck på knappen en gång till för att avbryta processen; eller vänta tills apparaten stoppar automatiskt efter en operationstid på 1 minut.

### **Puls / Automatisk rengöring -knapp**

Tryck på den här knappen för att köra pulsprogrammet. Apparaten börjar operera enligt den förprogrammerade hastighetsprofilen. Tryck på knappen en gång till för att avbryta processen; eller vänta tills apparaten stoppar automatiskt efter en operationstid på 1 minut.

### **Montering av apparaten**

- 1 . Placera gummiringen på undersidan av knivbladen.

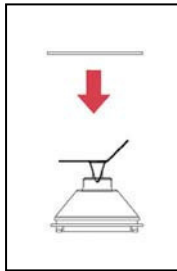

- 2 . Placera knivbladen på fästordningen.



- 3 . Skruva fast fästordningen på glaskannan tills den sitter ordentligt på plats.

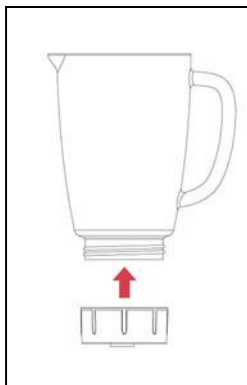

4 . Placera glaskannan med de påmonterade knivbladen på motordelen. Handtaget kan placeras i två olika positioner; antingen vänt åt höger eller vänster sida.

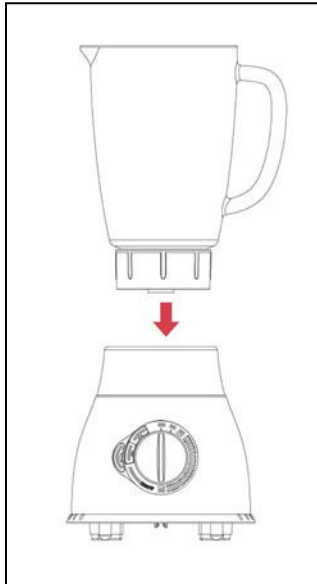

5 . Anslut apparaten till ett vägguttag.

### **Användning av mixerns kanna**

5. Placera ingredienserna i kannan.
6. Placera locket på kannan och tryck ned det tills det stänger helt tätt.

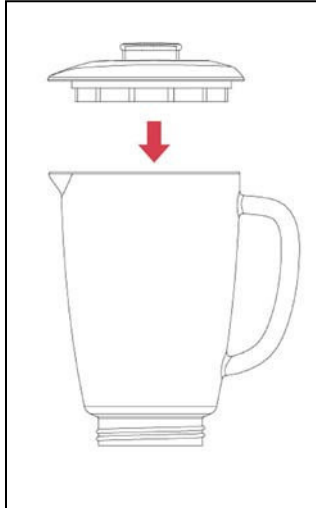

7. Placera mätkoppen i öppningen i locket.

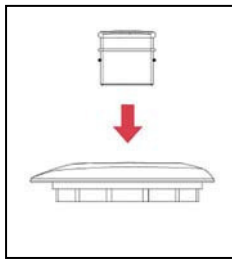

8. Välj hastighet genom att vrida på hastighetskontrollen eller genom att trycka på en av snabbvals knapparna.

**Obs: Låt inte apparaten köra i mer än 3 minuter kontinuerligt. Låt apparaten svalna till rumstemperatur före du fortsätter att använda den.**

### **Efter användning**

- 5 . Dra ut kontakten ur vägguttaget.
- 6 . Lyft av locket (tillsammans med mätkoppen) från kannan.
- 7 . Lyft upp kannan (tillsammans med knivbladen och fästanordningen) från motordelen.
- 8 . Demontera knivbladen från botten av kannan.

**Obs: Rengör alltid de rörliga delarna direkt efter du har använt mixern.**

**Obs: Vi rekommenderar att du skär kött eller andra slags livsmedel i mindre bitar före du placerar dem i kannan. Använd inte apparaten med stora mängder livsmedel åt gången.**

## **Rengöring**

**Rengör alltid de rörliga delarna omedelbart efter användning.**

**Obs: Var försiktig när du rengör delarna. Undvik att röra vid de vassa knivbladen!**

- 5 . Dra ut kontakten ur vägguttaget.
- 6 . Demontera alla löstagbara delar före rengöring.
- 7 . Rengör alla löstagbara delar i diskmaskin eller i ljummet vatten tillsatt diskmedel.
- 8 . Använd en ren trasa till att rengöra motordelen genom att torka av den.

## **Tekniska data**

Modell: BL-1200

Strömanslutning: AC 220V-240V 50/60Hz

Effekt: 1200W

Max operationstid (KB): 3 minuter

### **Gäller endast Sverige**

Enligt konsumentköplagen EHL 91 omfattas denna produkt av kostnadsfri service om fabriktionsfel uppstår vid normalt bruk inom 1 år räknat från inköpsdagen.

Reklamera varan i den butik där den inköpts. Daterat inköpsbevis och kvitto måste kunna uppvisas vid reklamationstillfället. Åtagandet förutsätter att bruksanvisningen har följts.

### **Gäller endast Finland**

1 års garanti för material och fabriktionsfel (spara kvittot). Om produkten används ovarsamt eller på annat sätt som strider mot föreskrifterna faller ansvaret för de sak- eller personskador (produktskador) som uppstår på den som använt produkten.

Marknadsförs i Sverige av:

Wilfa AB

BOX 9031

200 39 MALMÖ

**Enligt WEEE-direktivet skall elektriskt och elektroniskt avfall samlas in och behandlas separat. Om denna produkt någon gång i framtiden behöver skrotas släng INTE den tillsammans med hushållsavfall. Lämna produkten vid en insamlingspunkt avsedd för elektriskt och elektroniskt avfall.**



## Turvallisuusohjeet

- Lue nämä käyttöohjeet huolellisesti ennen laitteen käyttöä.
- Säilytä nämä ohjeet, takuutodistus, ostokuitti ja, mikäli mahdollista, pakkauslaatikko sisäosineen.
- Tämä laite on tarkoitettu vain kotikäyttöön, ei ammattikäyttöön.
- Irrota laite aina sähköverkosta, jos se jää ilman valvontaa, sekä ennen sen kokoamista, purkamista tai puhdistamista.
- Älä anna lasten käyttää laitetta ilman valvontaa.
- Tarkasta virtajohto ja laite säännöllisesti. Jos havaitset vikoja, niin älä käytä laitetta.
- Älä yritä korjata moottoriyksikköä itse. Turvallisuuden vuoksi korjaajan pitää olla ammattimies.
- Jos virtajohto on vioittunut, sen saa vahinkojen välttämiseksi vaihtaa vain valmistaja, valmistajan huoltoedustaja tai ammattimies.
- Pidä laite ja virtajohto suojassa suoralta auringon paisteelta, kosteudelta, teräviltä särmiltä ja muilta vaaratekijöiltä.
- Älä koskaan käytä laitetta valvomatta sen toimintaa! Irrota aina virtajohto, kun laite on pois käytöstä vaikkapa vain vähänkin aikaa.
- Älä koskaan käytä muiden valmistajien lisälaitteita tai osia.
- Älä käytä laitetta ulkona.
- Älä koskaan upota laitetta veteen tai muihin nesteisiin tai päästä sitä niihin kosketuksiin. Älä käytä laitetta kostein käsin.
- Jos laite kastuu tai kostuu, irrota pistotulppa verkosta välittömästi. Älä pane käsiäsi veteen!
- Käytä laitetta vain sen käyttötarkoitukseen.
- Älä koskaan kosketa teriin niiden vielä pyöriessä. Odota aina kunnes ne pysähtyvät.
- Älä koskaan käytä laitetta muun kuin ruoka-ainesten sekoittamiseen.
- Dette apparat må ikke anvendes af børn eller personer med nedsatte fysiske, sensoriske eller mentale evner eller af personer med manglende erfaring og viden, med mindre de er under opsyn eller har modtaget vejledning i brug af apparatet. Børn skal holdes under opsyn for at sikre, at de ikke leger med apparatet.

## Osien kuvaus

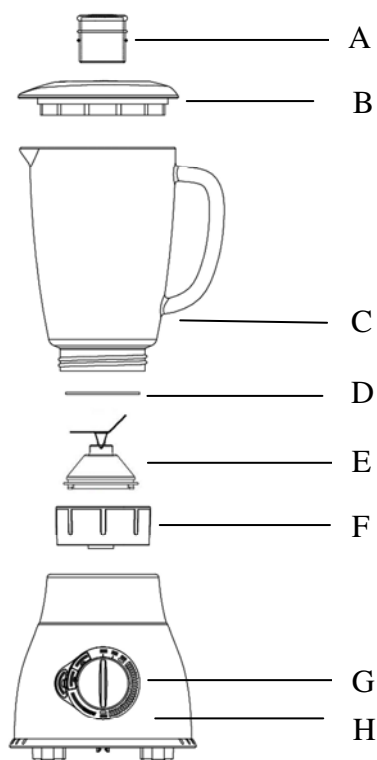

- A Mittakuppi
- B Kansi
- C Lasikannu, jossa pinnankorkeuden osoitin
- D Tiivisterengas
- E Teräyksikkö
- F Teräyksikön yhdyskappale
- G Käyttöpaneeli
- H Moottoriyksikkö

### Sisäänrakennettu turvalukitus

Tämä toiminnallisuus varmistaa, että käyttäjä voi käynnistää laitteen vain kun lisälaitteet on sijoitettu oikein moottoriyksikön päälle. Lisälaitteiden pitää ensin olla kiinnitetty asianmukaisesti, ja vasta sitten laite voidaan käynnistää (siis, sisäänrakennettu turvalukitus kytkeytyy tällöin pois päältä).

### Ennen ensimmäistä käyttökertaa

Puhdista yksiköt ja osat perusteellisesti ennen laitteen ensimmäistä käyttökertaa.

## Laitteen käyttö

### Käyttöpaneeli

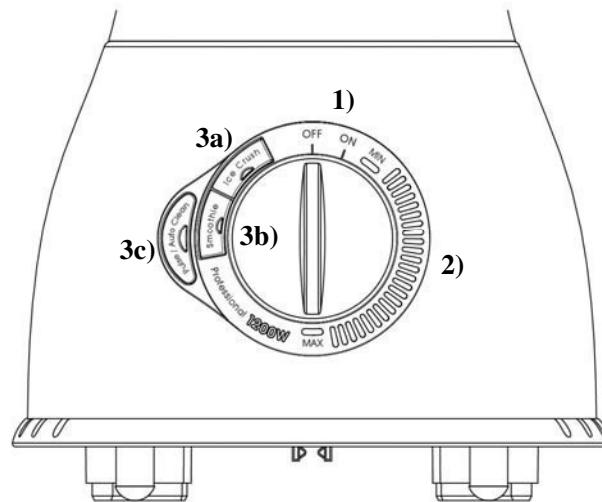

- 7) ON/OFF-kytkin
- 8) Nopeuden säätö (MIN -> MAX)
- 9) Pikavalintapainike
  - a) Jään murskaus -painike
  - b) Smoothie-painike
  - c) Pulssitoiminto / Itsepuhdistus -painike

Käynnistäaksesi laitteen, käännä valitsin ON-asentoon, jolloin ON-valo syttyy.

Säätääksesi pyörimisnopeutta, kierrä valitsinta MIN ja MAX -asentojen välillä. Valo syttyy valituskohdassa.

Käyttääksesi pikatoimintoa, käännä valitsin ON asentoon. Kolmen painikkeen valot alkavat vilkkua.

#### **Jään murskaus -painike**

Paina tätä painiketta murskataksesi jäitä. Laite aloittaa murskauksen esiasetetun nopeusohjelman mukaisesti. Paina painiketta uudelleen pysäyttääksesi toiminnon. Muussa tapauksessa laite sammuu automaattisesti 30 sek kuluttua.

#### **Smoothie -painike**

Paina tätä painiketta tehdäksesi herkullisia smoothieja. Laita aloittaa sekoituksen esiasetetun nopeusohjelman mukaisesti. Paina painiketta uudelleen pysäyttääksesi toiminnon. Muussa tapauksessa laite sammuu automaattisesti minuutin kuluttua.

### **Pulssitoiminto / Itsepuhdistus -painike**

Paina tätä painiketta ajaaksesi itsepuhdistustoiminnon. Laita alkaa toimia esiasetetun nopeusohjelman mukaisesti. Paina painiketta uudelleen pysäyttääksesi toiminnon. Muussa tapauksessa laite sammuu automaattisesti yhden minuutin kuluttua.

### **Laitteen kokoaminen**

1. Aseta tiivisterengas teräyksikön päälle.

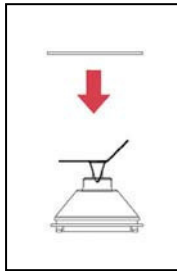

2. Aseta teräyksikkö yhdyskappaleeseen.

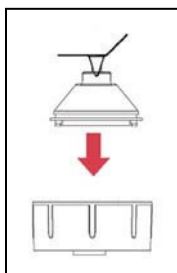

3. Ruuvaa yhdyskappale tiukasti kiinni lasikannun pohjaan.

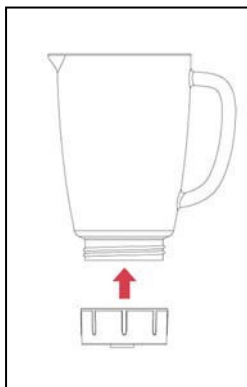

4. Aseta moottoriyksikön päälle lasikannu teräyksikköineen ja yhdyskappaleineen. Kahva voidaan asettaa kahteen asentoon: joko oikealle tai vasemmalle sivulle.

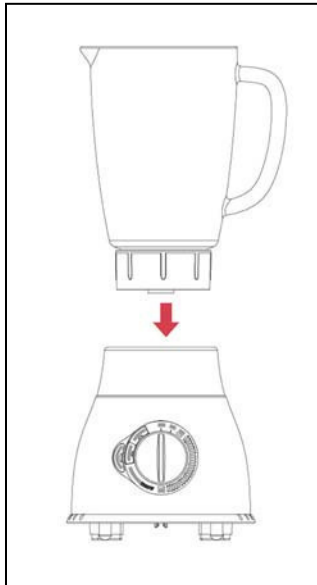

5. Kytke virtajohto verkkoon.

### **Sekoittimen käyttö**

9. Pane ainekset kannuun.

10. Pane kansi kannun päälle ja sulje se tiukasti.

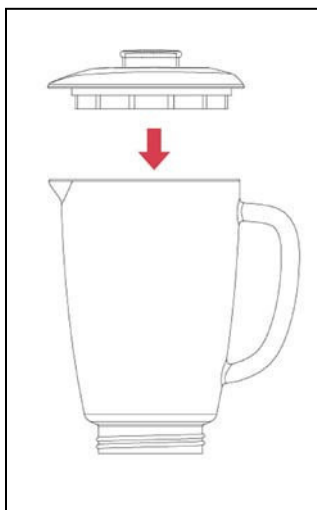

11. Työnnä mittakuppi kannen aukkoon.

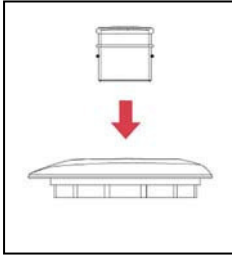

12. Valitse nopeus kiertämällä valitsinta tai paina pikavalintapainiketta.

**Huom: Älä käytä laitetta kauemmin kuin 3 minuuttia yhteen mittaan. Anna laitteen jäähtyä huoneen lämpötilaan ennen kuin jatkat sen käyttöä.**

### **Sekoittimen käytön jälkeen**

1. Irrota virtajohto verkosta.
2. Nosta kansi (mittakupin kanssa) pois kannun päältä.
3. Nosta kannu (teräyksikön ja yhdyskappaleen kanssa) pois moottoriyksikön päältä.
4. Irrota teräyksikkö ja yhdyskappale kannun pohjasta.

**Huom: Puhdista aina irrotettavat osat välittömästi käytön jälkeen.**

**Huom: On suositeltavaa leikata liha ja muut ruoka-ainekset pienemmiksi palasiksi ennen kuin ne pannaan kannuun. Älä käsittele isoa ainesmäärää kerralla.**

### **Puhdistus**

**Puhdista aina irrotettavat osat välittömästi käytön jälkeen.**

**Huom: Ole varovainen puhdistaessasi osia. Varo koskemasta teräviin teriin!**

1. Irrota virtajohto verkosta.
2. Irrota kaikki irrotettavat osat ennen puhdistusta.
3. Pese kaikki irrotettavat osat astianpesukoneessa tai haaleassa vedessä, jossa on pesuainetta.
4. Käytä kuivaa pyyhettä puhdistaaksesi pääyksikön.

### **Tekniset tiedot**

Malli: BL-1200

Virransyöttö: AC 220V-240V 50/60Hz

Teho: 1200W

Toimintajakso: 3 minuuttia

Maahantuojaja:

Oy Hedoy Ab  
Lauttasaarentie 50  
00200 Helsinki  
puh: (09) 682831  
fax: (09) 675071  
[www.hedoy.fi](http://www.hedoy.fi)

Oy Hedoy Ab myöntää 2 vuoden takuun maahantuomilleen Wilfa-tuotteille.

Tämä takuu kattaa tuotteessa ostohetkellä olevat puutteet sekä materiaali- ja valmistevirheet, jotka ilmenevät 2 vuoden kuluessa laskettuna ostopäivästä.

Muilta osin noudatamme yleisiä takuehtoja TE-2002.

Tämä takuu ei vaikuta kansallisen lainsäädännön mukaisiin kuluttajan oi-keuksiin.

**WEEE-direktiivin mukaan on sähkö- ja elektroniikkajäte kerättävä ja käsiteltävä erillisenä. Jos tämä tuote on joskus tulevaisuudessa hävitettävä, ÄLÄ hävitä sitä talousjätteiden mukana. Toimita tuote sähkö- ja elektroniikkajätteelle tarkoitettuun keräyspisteeseen.**

## Sikkerhedsanvisninger

- Brugsanvisningen bør læses nøje, inden blenderen tages i brug.
- Brugsanvisning, garantibevis, købskvittering og for så vidt muligt også æsken og den indvendige emballage bør opbevares til senere brug.
- Dette apparat er udelukkende beregnet til husholdningsbrug og må ikke anvendes til erhvervsmæssige formål.
- Stikket skal altid tages ud af stikkontakten, hvis blenderen ikke er i brug gennem længere tid samt forud for montering, afmontering og rengøring af de forskellige dele.
- Børn må ikke anvende blenderen uden opsyn.
- Den strømførende ledning og selve apparatet bør efterses med jævne mellemrum. Hvis der er tegn på skader eller defekter, må blenderen ikke anvendes.
- Brugeren må aldrig selv forsøge at udføre reparationer. Apparatet må kun repareres af faglærte teknikere for at undgå faresituationer.
- Hvis den strømførende ledning beskadiges, skal den udskiftes af fabrikanten, dennes servicerepræsentant eller en tilsvarende kvalificeret person for at undgå faresituationer.
- Apparatet og ledningen må ikke udsættes for direkte strålevarme – f.eks. sollys – eller fugt, skarpe kanter og lignende risikable forhold.
- Der skal til enhver tid føres nøje opsyn under brug af blenderen! Stikket skal altid tages ud af stikkontakten, når blenderen ikke er i brug, også selvom det kun er i kort tid.
- Der må under ingen omstændigheder anvendes tilbehør eller reservedele af andet fabrikat end det, der leveres med blenderen. Der må under ingen omstændigheder
- Blenderen må ikke anvendes udendørs.
- Blenderen må under ingen omstændigheder nedsænkes i eller komme i kontakt med vand eller anden væske. Man må ikke anvende blenderen med våde hænder.
- Hvis blenderen bliver våd eller fugtig, skal stikket øjeblikkeligt tages ud af stikkontakten. Man må under ingen omstændigheder røre ved det vand, blenderen ligger i!
- Apparatet må udelukkende anvendes til det formål, det er konstrueret til.
- Pas på ikke at røre de roterende dele, mens de er i bevægelse. Vent altid, til de er gået helt i stå.
- Der må under ingen omstændigheder blandes eller røres noget andet end madvarer i blenderen.
- Lasten tai henkiloiden, joilla on alentuneet fyysiset, sensoriset tai henkiset kyvyt tai joilla ei ole tarvittavaa kokemusta ja tietoa,ei tule antaa käyttäälaitetta ilman valvontaa tai opastusta.
- Lasten ei tule antaa leikkiälaitteella.



## Beskrivelse af de enkelte dele

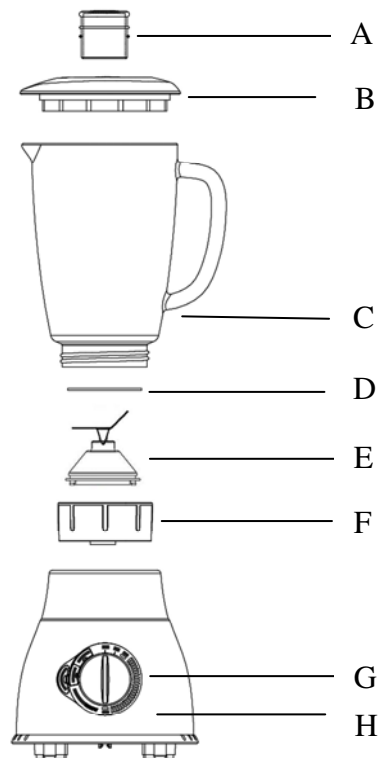

- A Målebæger
- B Låg
- C Glaskande med måleangivelser
- D Tætningsring
- E Knivindsats
- F Afstandsstykke til knivindsats
- G Kontrolpanel
- H Motorhus

### Indbygget sikkerhedsfunktion

Denne funktion sikrer, at blenderen ikke kan tændes, før tilbehøret sidder korrekt monteret på selve apparatet. Først når tilbehøret er forsvarligt monteret, er det muligt at tænde for blenderen (dvs. den indbyggede sikkerhedsfunktion slås fra ved korrekt montering).

### Inden blenderen bruges for første gang

Selve apparatet og enkeltdelene skal rengøres grundigt, inden blenderen tages i brug for første gang.

## Sådan anvendes blenderen

### Kontrolpanel

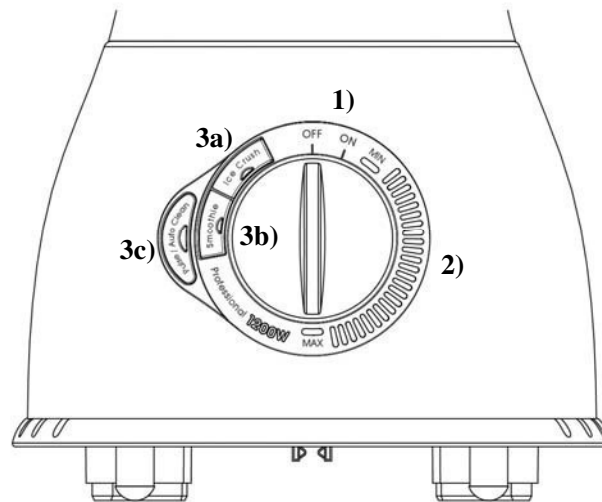

10) Tænd/slukknap (ON/OFF)

11) Hastighedskontrol (MIN -> MAX)

12) Knapp til lynfunktion

- a) Knapp til isknusning
- b) Knapp til smoothies
- c) Knapp til pulsfunktion/automatisk rengøring

Blenderen tændes ved, at drejeknappen stilles på ON. Dermed lyser lampen ud for "ON".

Omdrejningshastigheden styres ved at stille drejeknappen mellem "MIN" & "MAX". Dermed lyser lampen ud for den ønskede hastighed.

Hvis man ønsker at bruge lynfunktionen, stilles drejeknappen på ON, så lamperne på de tre knapper begynder at blinke.

### Knapp til isknusning

Ved tryk på denne knapp kan blenderen bruges til at knuse is. Knusningen sker ved den fabriksindstillede hastighed. Tryk på knappen igen for at afbryde denne funktion, eller vent, til blenderen stopper automatisk efter 30 sekunders forløb.

### Knapp til smoothies

Ved tryk på denne knapp kan blenderen lave lækre smoothies. Blandingen sker ved den fabriksindstillede hastighed. Tryk på knappen igen for at afbryde denne funktion, eller vent, til blenderen stopper automatisk efter 1 minuts forløb.

### **Knap til pulsfunktion/automatisk rengøring**

Ved tryk på denne knap kører blenderen i automatisk tilstand. Denne funktion kører ved den fabriksindstillede hastighed. Tryk på knappen igen for at afbryde funktionen, eller vent, til blenderen stopper automatisk efter 1 minuts forløb.

### **Sådan samles blenderen**

1. Tætningsringen placeres på knivindsatsen.

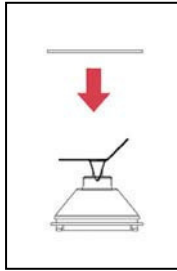

2. Knivindsatsen sættes ind i afstandsstykket.

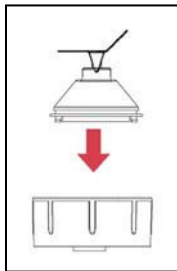

3. Afstandsstykket med knivindsatsen skrues fast i bunden af glaskanden, så den er forsvarligt monteret.

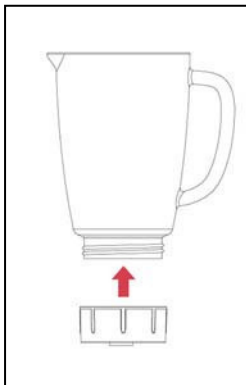

4. Glaskanden med afstandsstykket og knivindsatsen placeres på motorhuset. Kanden kan sidde på to måder: Med håndtaget til højre eller venstre.

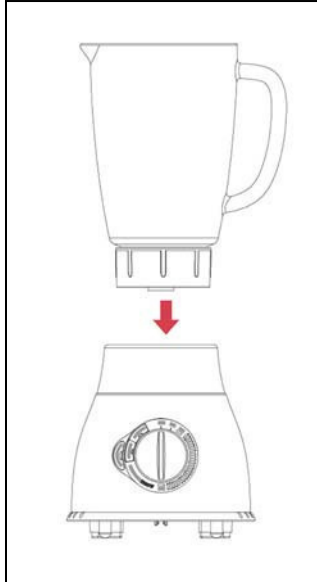

5. Stikket sættes i stikkontakten, og der tændes for strømmen.

### Sådan blender man i glaskanden

13. Ingredienserne fyldes i kanden.

14. Låget sættes på kanden og lukkes, så det slutter tæt.

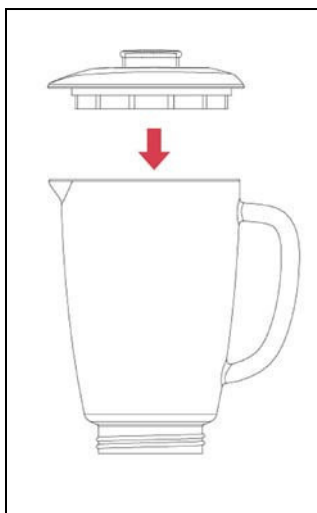

15. Målebægeret sættes på plads i hullet i låget.

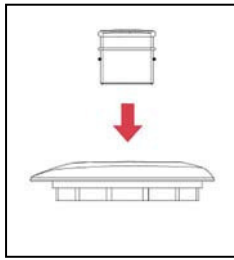

16. Hastigheden vælges ved hjælp af drejeknappen eller ved tryk på knap til lynfunktion.

**Bemærk: Blenderen må højst køre i 3 minutter ad gangen. Sørg for, at apparatet køles af til stuetemperatur, inden det anvendes igen.**

### **Efter brug af blenderen**

9 . Stikket tages ud af stikkontakten.

10 . Låget (inklusive målebægeret) tages af kanden.

11 . Glaskanden (inklusive afstandsstykket med knivindsats) tages af motorhuset.

12 . Afstandsstykket med knivindsats afmonteres fra bunden af kanden.

**Bemærk: Sørg altid for at rengøre de aftagelige dele umiddelbart efter brug.**

**Bemærk: Det anbefales, at kød og andre madvarer skæres i mindre stykker, før de fyldes i kanden. Sørg for, at blenderen ikke arbejder med for store mængder madvarer ad gangen.**

### **Rengøring**

**Sørg altid for at rengøre de aftagelige dele umiddelbart efter brug.**

**Bemærk: Pas på fingrene ved rengøring af de enkelte dele. Knivbladene er meget skarpe og må ikke berøres!**

9 . Stikket tages ud af stikkontakten.

10 . Alle aftagelige dele afmonteres inden rengøring.

11 . De aftagelige dele tåler opvaskemaskine eller kan vaskes i hånden i lunkent vand tilsat

opvaskemiddel.

12 . Motorhuset tørres af udvendigt med en tør klud.

### **Tekniske oplysninger**

Model: BL-1200

Strømforsyning: AC 220V-240V 50/60Hz

Effekt: 1200W

Kort driftstid (KB): 3 minutter

### **Markedsføres i Danmark af:**

AS WILFA

Industriveien 25

Postboks 146

1483 Skytta, Norge

Tlf: +47 67 06 33 00

Fax: +47 67 06 33 91

**Ifølge direktivet om affald af elektrisk og elektronisk udstyr (WEEE) skal denne slags affald indsamles og behandles separat. Hvis det fremover bliver nødvendigt at kassere dette produkt, bedes du sørge for, at det IKKE kommer i dagrenovationen. Produktet skal i stedet sendes til nærmeste WEEE-opsamlingssted.**

## **Safety instructions**

- Before using this appliance, read the user instructions carefully.
- Keep these instructions, warranty card, purchase receipt and, if possible, the box, together with inner packaging.
- This appliance is only for domestic use, and not for commercial use.
- Always disconnect the appliance from the supply if it is left unattended and before assembling, disassembling or cleaning.
- Do not allow children to use the appliance without supervision.
- Inspect the power cable and appliance regularly. If any defect is found, do not operate.
- Do not attempt to repair the unit yourself, it must be repaired by qualified technicians to avoid any hazard.
- If the supply cord is damaged, it must be replaced by the manufacturer, its service agent or a qualified person in order to avoid a hazard.
- Keep appliance and cable away from direct radiant heat from the sun, from damp, from sharp edges and other dangers
- Never use your appliance without paying attention! Always unplug the unit when not in use, even for a moment.
- Never use any accessories or parts from other manufacturers.
- Do not use outdoors.
- Never immerse the unit in water or any other liquids, or come into contact with them. Do not use it with wet hands.
- If the appliance should become wet or damp, remove plug from mains socket immediately. Do not put your hands in the water!
- Use this appliance only for its intended purpose.
- Never touch the rotating tools while still in motion; always wait for them to stop.
- Never use this appliance to mix or stir anything other than foods.
- The appliance is not be used by children or person with reduced physical, sensory or mental capabilities, or lack of experience and knowledge, unless they have been given supervision or instruction. Children should be supervised to ensure that they do not play with the appliance.

## Parts description

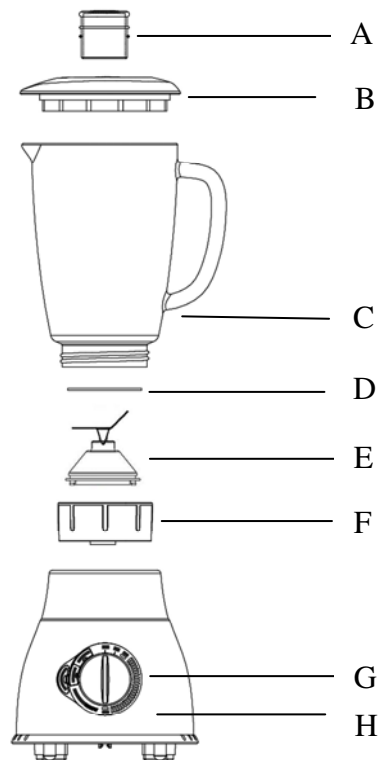

- A Measuring Cup
- B Lid
- C Glass Jar with level indication
- D Sealed ring
- E Blade assembly unit
- F Blade assembly unit interface
- G Control panel
- H Motor unit

### **Built-in safety lock**

This function ensures that user can only switch the appliance on when the accessories have been placed on the unit in correct position. When the accessories have been fixed properly, the unit can only be switched on. (i.e. Built-in safety lock function is disabled at this moment)

### **Before first use**

Clean the units and parts thoroughly before you use the appliance for the first time.



## Using the appliance

### Control panel

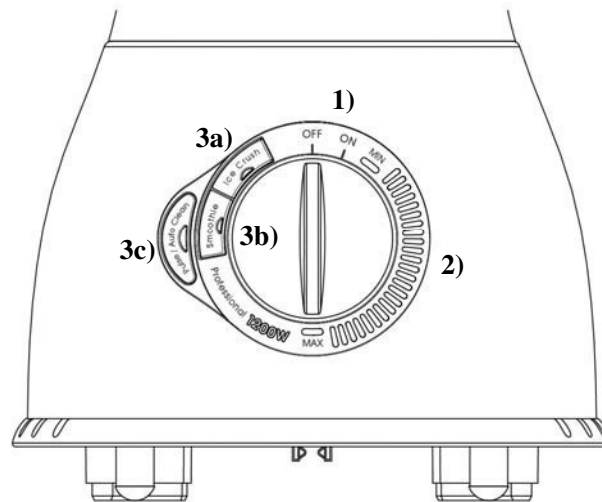

13) ON/ OFF switch

14) Speed control (MIN -> MAX)

15) Quick-select button

- a) Crush ice button
- b) Smoothie button
- c) Pulse / Auto clean button

To switch on the appliance, turn the knob to “ON” position. The “ON” light will be illuminated.

To control the rotary speed, turn the knob at between “MIN” & “MAX” position. The light will be illuminated at the desired position.

To use the quick function, turn the knob to “ON” position. The light on the three buttons start to blink.

#### **Crush ice button**

Press this button to crush the ice. The appliance starts crushing according to the pre-set speed profile. Press the button again to stop the process. Or the unit will operate automatically after running for 30 seconds.

#### **Smoothie button**

Press this button to make delicious smoothies. The appliance starts mixing according to the pre-set speed profile. Press the button again to stop the process; Or the unit will operate automatically after running for one minute.

### **Pulse / Auto clean button**

Press the button to run the Auto mode. The appliance starts operating according to the pre-set speed profile. Press the button again to stop the process. Or the unit will operate automatically after running for one minute.

### **How to assembling the appliance**

1. Place the sealed ring on the blade assembly unit.

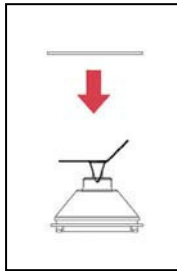

- 2 . Place the blade assembly unit on the interface.

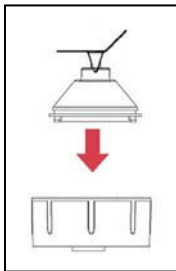

- 3 . Screw the unit interface onto the glass jar bottom until it is fixed properly.

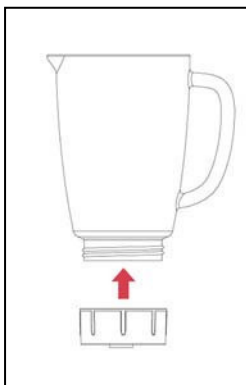

4 . Place the glass jar with blade assembly unit interface on the motor unit. The handle can be placed in two positions: either located at the right hand side or left hand side.

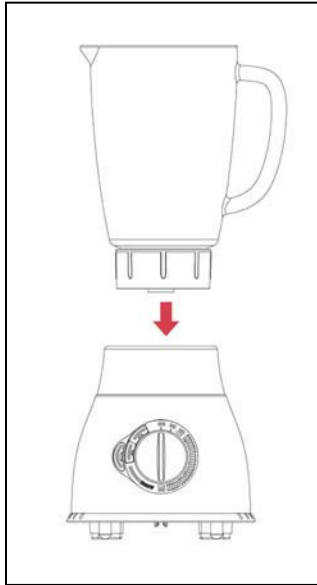

5 . Connect to main power supply.

### **How to use the blender jar**

17. Place the ingredients in the jar.

18. Place the lid on the jar and close it tightly.

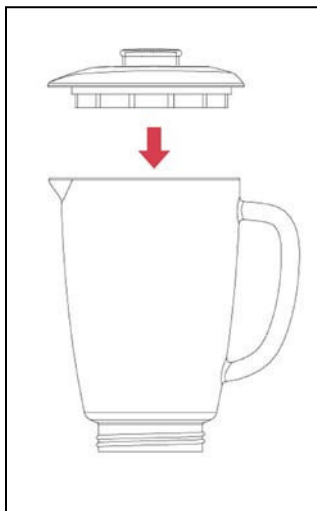

19. Insert the measuring cup into the lid opening.

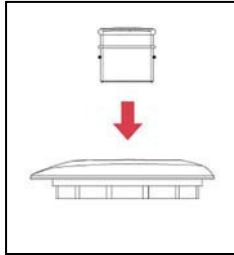

20. Select the speed by turning the control knob or press the Quick-select button.

**Note: Do not let the appliance to operate more than 3 minutes continuously. Let the appliance to cool down to room temperature before continue operating the appliance.**

### **After using the blender**

- 13 . Disconnect the power from main supply.
- 14 . Remove the lid (together with measuring cup) from the jar.
- 15 . Remove the jar (together with blade assembly unit interface) from the motor part.
- 16 . Detach the blade assembly unit interface from the bottom of the jar.

**Note: Always clean the removable parts immediately after use.**

**Note: It is recommended to cut the meat or other food into smaller pieces before putting them in the jar. Do not operate with large quantities of food at one time.**

### **Cleaning**

**Always clean the removable parts immediately after use.**

**Note: Be careful when cleaning the parts. Avoid touching the sharp blades!**

- 13 . Disconnect the power from main supply.
- 14 . Disassemble all removable parts before cleaning.

- 15 . Clean all removable parts in dishwasher or in lukewarm water with cleanser.
- 16 . Use dry cloth to clean the main body.

#### **Technical Data**

Model: BL-1200

Power Supply: AC 220V-240V 50/60Hz

Output: 1200W

Short Operation Time (KB): 3 minutes

Marketed by:

AS WILFA

Industriveien 25

Postboks 146

1483 Skytta, Norway

Tlf: + 47 67 06 33 00

Fax: + 47 67 06 33 91

**According to Waste of Electrical and Electronic Equipment (WEEE) directive, WEEE should be separately collected and treated. If at any time in future you need to dispose of this product please do NOT dispose of this product with household waste. Please send this product to WEEE collecting points where available.**